

# RCP5-SA7R

簡易防塵  
バッテリーレスアプ  
モーター折返し  
本体幅 70mm  
24Vパルスモーター

■型式項目		RCP5 - SA7R - WA - 56P	
シリーズ	タイプ	エンコーダ種類	モーター種類
WA	バッテリーレスアプ	56P	パルスモーター
リード	ストローク	適応コントローラ	ケーブル長
24 24mm	50 50mm	P3 PCON	N 無し
16 16mm	800 800mm	MCON	P 1m
8 8mm	800mm (50mm毎)	MSEL	S 3m
4 4mm		RCON	M 5m
			X 長さ指定
			R ロボットケーブル
			オプション
			下記オプション
			価格表参照

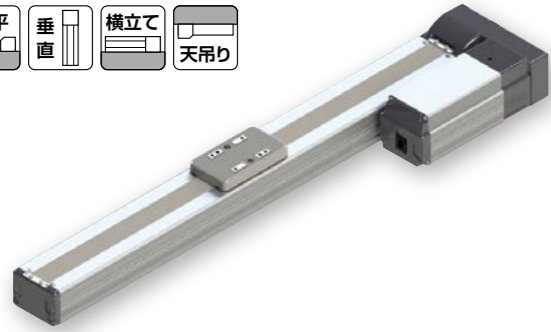

(注) 上写真はモーター左折返し仕様 (ML) です。

- POINT** 選定上の注意
- アクチュエータースペックの可搬質量は最大値を表記していますが、加速度によって変化します。詳細は総合カタログ 2017・1-443ページの「速度・加速度別可搬質量表」をご参照ください。
  - 押付け動作については総合カタログ 2017・1-387ページをご参照ください。
  - 取付姿勢によっては注意が必要です。詳細は1-361ページをご参照ください。
  - 張出し負荷長の目安は、Ma・Mb・Mc方向 230mm 以下です。張出し負荷長は1-130ページの図をご確認ください。

## ■速度と可搬質量の相関図

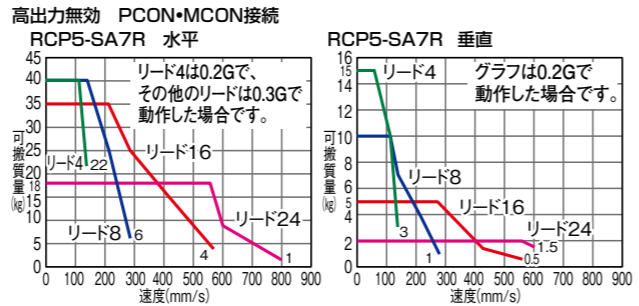
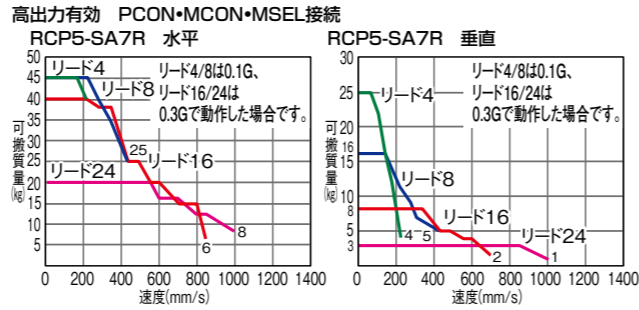

## ■アクチュエータースペック

### ■リードと可搬質量

型式	リード (mm)	接続 コントローラ	最大可搬質量		ストローク (mm)
			水平 (kg)	垂直 (kg)	
RCP5-SA7R-WA-56P-24-①-②-③-④	24	PCON	高出力有効	20	50~800 (50mm毎)
			高出力無効	18	
			高出力無効	40	
RCP5-SA7R-WA-56P-16-①-②-③-④	16	MCON	高出力有効	35	50~800 (50mm毎)
			高出力無効	40	
			高出力無効	10	
RCP5-SA7R-WA-56P-8-①-②-③-④	8	MSEL	高出力有効	45	50~800 (50mm毎)
			高出力無効	40	
			高出力無効	10	
RCP5-SA7R-WA-56P-4-①-②-③-④	4	RCON	高出力有効	45	50~800 (50mm毎)
			高出力無効	25	
			高出力無効	15	

記号説明 ① ストローク ② 適応コントローラ ③ ケーブル長 ④ オプション

### ■ストロークと最高速度

リード (mm)	接続 コントローラ	最高速度 (mm/s)					
		50~550 (50mm毎)	600 (mm)	650 (mm)	700 (mm)	750 (mm)	800 (mm)
24	PCON	高出力有効	1000			885	785
		高出力無効	800			785	785
		高出力無効	<600>			<600>	<600>
16	MCON	高出力有効	840	755	660	585	520
		高出力無効	<700>	<700>			520
		高出力無効	560				520
8	MSEL	高出力有効	420	375	325	290	255
		高出力無効	280				255
		高出力無効	210	185	160	140	125
4	RCON	高出力有効	140				125
		高出力無効					125
		高出力無効					125

(注) < >内は垂直使用の場合です。

## ■ストローク別価格表 (標準価格)

ストローク (mm)	標準価格	ストローク (mm)	標準価格
50	450	350	750
100	500	400	800
150	550	450	850
200	600	500	900
250	650	550	950
300	700	600	1000
350	750	650	1050
400	800	700	1100

## ■ケーブル長価格表 (標準価格)

種類	ケーブル記号	標準価格	
		P3	P5
標準タイプ	P(1m)	-	-
	S(3m)	-	-
	M(5m)	-	-
長さ指定	X06(6m) ~ X10(10m)	-	-
	X11(11m) ~ X15(15m)	-	-
	X16(16m) ~ X20(20m)	-	-
ロボットケーブル	R01(1m) ~ R03(3m)	-	-
	R04(4m) ~ R05(5m)	-	-
	R06(6m) ~ R10(10m)	-	-
	R11(11m) ~ R15(15m)	-	-
	R16(16m) ~ R20(20m)	-	-

## ■オプション価格表 (標準価格)

名称	オプション記号	参照頁	標準価格
ブレーキ	B	2-589	-
ケーブル取出し方向変更(上側)	CJT	2-590	-
ケーブル取出し方向変更(外側)	CJO	2-590	-
ケーブル取出し方向変更(下側)	CJB	2-590	-
モーター左折返し仕様(注1)	ML	2-592	-
モーター右折返し仕様(注1)	MR	2-592	-
原点逆仕様	NM	2-593	-
スライダ部ローラー仕様	SR	2-594	-
スライダスペース	SS	2-595	-

(注1) 型式項目のオプション欄に必ずどちらかの記号をご記入ください。

## ■アクチュエーター仕様

項目	内容
駆動方式	ボールねじ φ12mm 転進C10
繰返し位置決め精度(注2)	±0.02mm 【±0.03mm】
ロストモーション	0.1mm以下
ベース	材質:アルミ 白色アルマイト処理
静的許容モーメント	Ma方向51.2N・m Mb方向73.1N・m Mc方向148N・m
動的許容モーメント(注3)	Ma方向11.6N・m Mb方向16.6N・m Mc方向33.7N・m
使用周囲温度・湿度	0~40℃、85%RH以下(結露無きこと)

(注2) 【 】内はリード20の場合です。

(注3) 基準定格寿命5,000kmの場合です。走行寿命は運転条件、取付け状態によって異なります。1-342ページにて走行寿命をご確認ください。

## ■寸法図

(注) 原点復帰を行った場合はスライダがM.E.まで移動しますので周囲物との干渉にご注意ください。  
(注) スライダ部ローラー仕様 (SR) については2-594ページをご覧ください。  
(注) 下図はモーター左折返し仕様 (ML) の場合です。

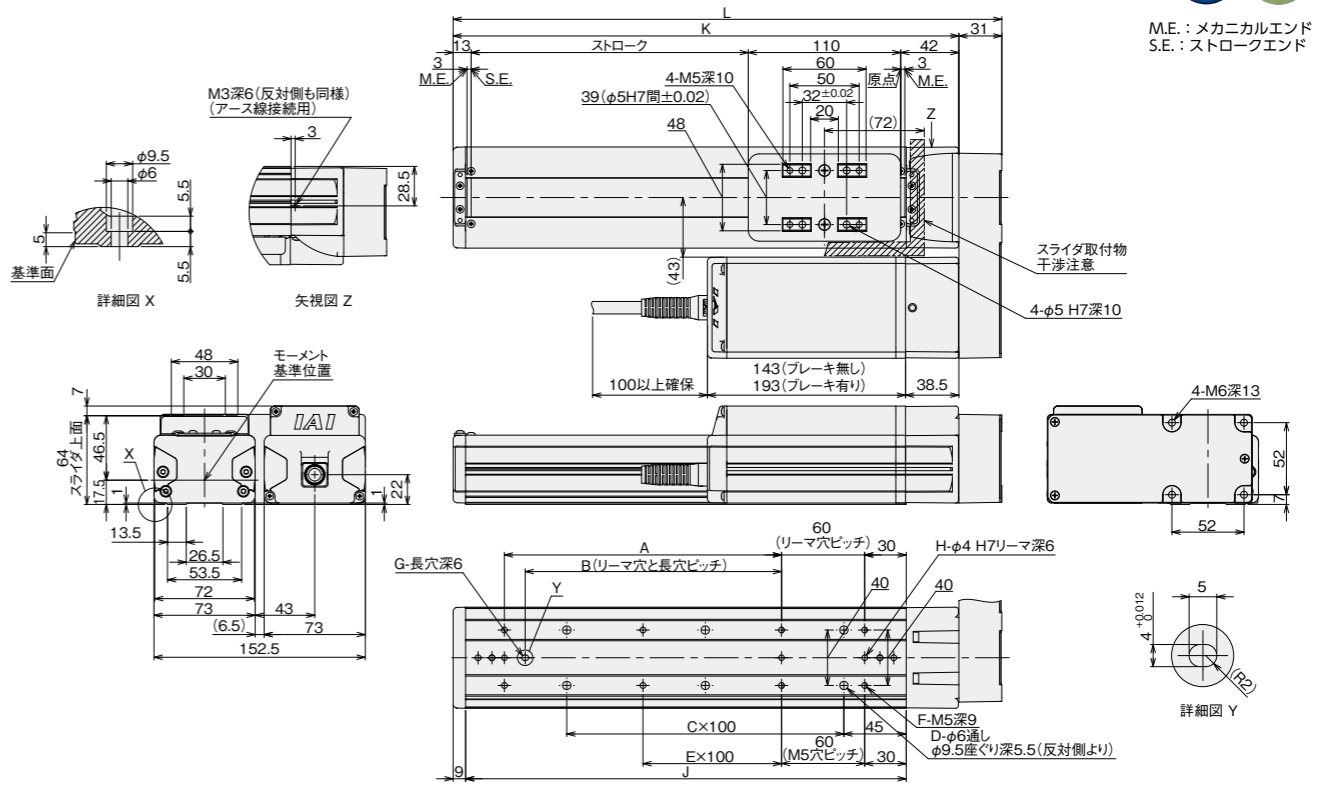

## ■ケーブル取出し方向(オプション)

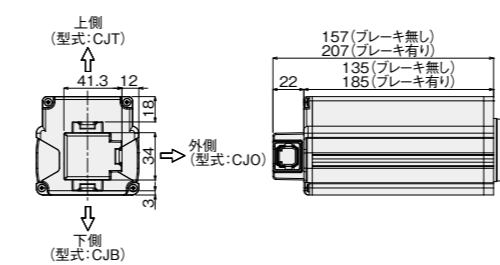

## ■スライダスペース(オプション)

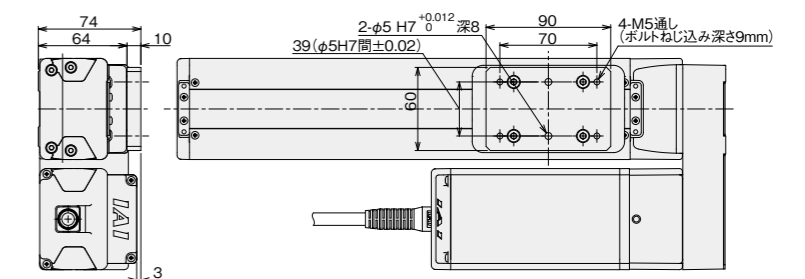







## ■ストローク別寸法・質量

ストローク	質量 (kg)															
	50	100	150	200	250	300	350	400	450	500	550	600	650	700	750	800
L	246	296	346	396	446	496	546	596	646	696	746	796	846	896	946	996
A	0	100	100	200	200	300	300	400	400	500	500	600	600	700	700	800
B	0	85	85	185	185	285	285	385	385	485	485	585	585	685	685	785
C	1	1	2	2	3	3	4	4	5	5	6	6	7	7	8	8
D	4	4	6	6	8	8	10	10	12	12	14	14	16	16	18	18
E	0	0	0	1	1	2	2	3	3	4	4	5	5	6	6	7
F	4	6	6	8	8	10	10	12	12	14	14	16	16	18	18	20
G	0	1	1	1	1	1	1	1	1	1	1	1	1	1	1	1
H	2	3	3	3	3	3	3	3	3	3	3	3	3	3	3	3
J	168	218	268	318	368	418	468	518	568	618	668	718	768	818	868	918
K	215	265	315	365	415	465	515	565	615	665	715	765	815	865	915	965
質量 (kg)	ブレーキ無し	3.7	3.9	4.2	4.4	4.6	4.8	5.1	5.3	5.5	5.7	6.0	6.2	6.4	6.6	7.1
	ブレーキ有り	4.2	4.4	4.7	4.9	5.1	5.3	5.6	5.8	6.0	6.2	6.5	6.7	6.9	7.1	7.6

## 適応コントローラー

本ページのアクチュエーターは下記のコントローラーで動作が可能です。ご使用になる用途に応じたタイプをご選択ください。

名称	外観	最大接続 可能軸数	電源電圧	制御方法														最大位置決め点数	標準価格	参照ページ	
				ポジションナー	パルス列	プログラム	ネットワーク ※選択														
							DV	CC	CIE	PR	CN	ML	ML3	EC	EP	PRT	SSN				ECM
MCON-C/CG		8	DC24V	-	-	-	●	●	●	●	●	-	●	●	●	●	●	●	256	-	7-73
MCON-LC/LCG		6		●	●	-	●	●	-	-	-	-	●	●	●	-	-	256	-	7-73	
MSEL-PC/PG		4	単相AC 100~230V	-	-	●	●	●	-	●	-	-	-	●	●	●	-	-	30000	-	7-245
PCON-CB/CGB		1	DC24V	● ※選択	● ※選択	-	●	●	●	●	●	●	●	●	●	●	-	-	512 (ネットワーク仕様は768)	-	7-95
PCON-CYB/PLB/POB		1		● ※選択	● ※選択	-	-	-	-	-	-	-	-	-	-	-	-	-	64	-	7-111
RCON		16		-	-	-	●	●	●	●	-	-	-	●	●	●	-	-	128	-	7-41

(注) DV、CCなどのネットワーク略称記号については、7-15ページをご確認ください。

(注) MCONはオプションで「高出力設定仕様」を指定したものに限り、高出力有効の設定が可能です。高出力有効時の最大接続可能軸数はC：4、LC：3です。